

Rodamiento de bolas a rótula 108-TVH-C3-FAG

108-TVH-C3-FAG

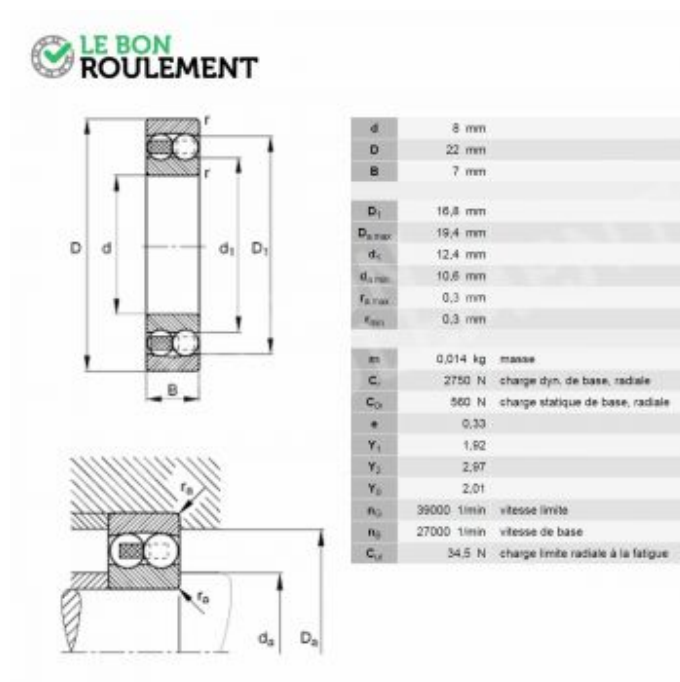

Rodamiento de bolas a rótula 108-TVH-C3-FAG

Caractéristique	Valeur
d - Diámetro interior (mm)	8
D - Diámetro exterior (mm)	22
C - Espesor (mm)	7
Marca	FAG
Tipo del rodamiento	De bolas
Juego	Alta velocidad (C3, J30)
Tipo de sellado	No estanco
Tipo de jaula	Poliamido
Agujero	Cilíndrico/a
Rodamiento serie	100
Unidad de venta	pieza

